

# NAVEE Electric Scooter

DE Benutzerhandbuch

SPU: V25 Pro/V25i Pro



# 1. Sicherheitshinweise

**WICHTIG!** Bitte lesen Sie das Betriebsanleitung sorgfältig durch, bevor Sie das Produkt benutzen, und bewahren Sie es zum späteren Nachschlagen auf. Ein ausführliches elektronisches Betriebsanleitung finden Sie unter [www.naveetech.com](http://www.naveetech.com)

- **D**ieses Gerät ist nicht für Personen (einschließlich Kinder) mit eingeschränkten physischen, sensorischen oder geistigen Fähigkeiten oder mangelnder Erfahrung und Kenntnis bestimmt, es sei denn, sie werden von einer für ihre Sicherheit zuständige Person beaufsichtigt oder erhielten von ihr Anweisungen zum Gebrauch des Geräts.  
**K**inder sollten beaufsichtigt werden, damit sie nicht mit dem Gerät spielen.
- **D**ieses Gerät ist für Personen über 8 Jahren und auch Personen mit eingeschränkten körperlichen, sensorischen oder geistigen Fähigkeiten oder mangelnder Erfahrung und Kenntnis bestimmt, wenn sie von einer für ihre Sicherheit zuständige Person beaufsichtigt oder in die sichere Verwendung des Geräts eingewiesen wurden und die damit verbundenen Gefahren verstehen. Kinder dürfen nicht mit dem Gerät spielen.
- **R**einigungs- und Wartungsarbeiten dürfen von Kindern nur unter Aufsicht durchgeführt werden.
- **D**as Gerät darf nur mit dem mitgelieferten Netzgerät verwendet werden.
- **B**itte tragen Sie vor dem Fahren immer Schutzausrüstung wie einen Helm, Hand- und Handgelenkschützer, Knie- und Ellbogenschoner.
- **D**er Scooter darf nur von einer Person und unter Tragen von geeigneten Schuhen gefahren werden. **D**ieses Produkt ist nur für den persönlichen Gebrauch und nicht für Akrobatik oder Stunts bestimmt.
- **D**as Produkt wird für Fahrer über 16 Jahren und unter 50 Jahren empfohlen. Nicht geeignet für das Fahren mit diesem Produkt sind unter anderem: (1) Personen, die unter Alkohol- oder Drogeneinfluss stehen; (2) Personen, die aus gesundheitlichen oder körperlichen Gründen keine anstrengenden körperlichen Aktivitäten ausüben können; (3) Personen, die ihr Gleichgewicht nicht halten können, z.B. wegen eingeschränkter motorischer Fähigkeiten; (4) Personen, deren Größe die Gewichtsgrenze überschreitet; (5) Schwangere Frauen; (6) Personen, die unter Seh- und/oder Hörbehinderungen leiden.
- **H**alten Sie beim Fahren mit diesem Produkt die örtlichen Rechtsvorschriften ein und fahren Sie nur in erlaubten Bereichen.
- Wenn Sie in Ländern und Regionen fahren, in denen es keine einschlägigen nationalen Normen und Vorschriften für Elektro-Scooter gibt, halten Sie sich bitte unbedingt an die Sicherheitsanforderungen für Fahrer in dieser Bedienungsanleitung. Brightway innovation Intelligent Technology (Suzhou) Co., Ltd. übernimmt keine direkte Verantwortung und keine gesamtschuldnerische Haftung für alle Sach- und Personenschäden, Unfälle, Rechtsstreitigkeiten und alle anderen nachteiligen Ereignisse, die zu Interessenkonflikten führen, die durch Verhaltensweisen verursacht werden, die gegen die Benutzeranleitung verstoßen.
- Fahren Sie nicht auf Fahrspuren oder in Wohngebieten, in denen sowohl Fahrzeuge als auch Fußgänger zugelassen sind. Wenn Sie eine Stelle passieren, die für Fußgänger bestimmt ist, die das Recht auf Vorfahrt haben, wie z.B. einen Zebrastreifen, steigen Sie bitte ab und gehen Sie mit dem Scooter.
- Wählen Sie für Ihre erste Fahrt keine Orte, an denen Kinder, Fußgänger, Haustiere, Fahrzeuge, Fahrräder oder andere Hindernisse und potenzielle Gefahren auftreten können.
- Notwendige Vorbereitungen für die Nutzung dieses Produkts, z. B. die Überprüfung der Lenkung auf korrekte

Einstellung, die Überprüfung aller angeschlossenen Komponenten (z. B. des Faltsystems) auf korrekten Sitz und Unversehrtheit sowie die Überprüfung der Bremsen und Räder auf einwandfreien Zustand.

- Führen Sie vor jeder Fahrt eine grundlegende Inspektion des Elektro-Scooters durch. Bei abnormalen Zuständen wie lockeren Teilen, niedrigem Akkustand, platten Reifen oder übermäßigem Reifenverschleiß, seltsamen Geräuschen, Fehlfunktionen usw. beenden Sie sofort die Fahrt und holen Sie professionelle Hilfe.
- Nehmen Sie sich die Zeit, die Grundlagen der Praxis zu erlernen, um schwere Unfälle zu vermeiden, die in den ersten Monaten auftreten können. Informationen über die Praxis und ihre sichere Anwendung (verfügbar auf der Website [www.naveetech.com](http://www.naveetech.com))
- Um sicher zu fahren, müssen Sie in der Lage sein, den Bereich vor Ihnen deutlich zu sehen, und Sie müssen für andere gut sichtbar sein.
- Fahren Sie nicht bei schlechtem Wetter, schlechter Sicht oder nach starker körperlicher Anstrengung.
- Wenn Sie bei Dunkelheit fahren, schalten Sie das Scheinwerferlicht ein und verlangsamen Sie die Geschwindigkeit.
- Stellen Sie sicher, dass der Ständer auf einer ebenen Fläche abgestellt ist und der Kick-Scooter von alleine stabil steht, bevor Sie ihn verlassen.
- Dieser Elektro-Scooter ist ein Freizeitgerät. Wenn Sie damit jedoch einen öffentlichen Bereich betreten, ist er ein Verkehrsmittel mit den möglichen Sicherheitsrisiken für alle Verkehrsmittel. Das Fahren unter strikter Einhaltung der Anweisungen in diesem Betriebsanleitung schützt Sie und andere in höchstem Maße.
- Der Benutzer sollte die Nutzungseinschränkungen gemäß den örtlichen Regelungen überprüfen. Fahren Sie den Scooter nur auf den Straßen oder in den Bereichen, die durch die örtlichen Rechtsvorschriften erlaubt sind, und parken Sie ihn in den erlaubten Bereichen. Wenn die örtlichen Regelungen andere Vorgaben haben, haben sie Vorrang. Bitte respektieren und befolgen Sie die Sicherheitsvorschriften für Straßenverkehr.
- Respektieren Sie das Recht der Fußgänger und verunsichern Sie sie, insbesondere Kinder, während der Fahrt nicht. Wenn Sie hinter Fußgängern fahren, klingeln Sie, um sie zu warnen, und fahren Sie langsamer, um sie von links zu überholen. Halten Sie sich beim Überqueren rechts mit geringer Geschwindigkeit (gilt für Länder, in denen Fahrzeuge auf rechter Seite fahren). Wenn Sie an Fußgängern vorbeifahren, fahren Sie langsam oder steigen Sie ab.
- Auf jeden Fall fahrend Sie vorausschauend unter Beachtung der jeweiligen Verkehrsregeln für Straßen und Gehwege. Machen Sie sich von Fußgängern oder Radfahrern bemerkbar, wenn Sie ihnen nähern. Überqueren Sie geschützte Passagen zu Fuß. Meiden Sie Bereiche mit hohem Verkehrsaufkommen oder überfüllte Bereiche.
- Das Fahren mit hoher oder unangemessener Geschwindigkeit (bei schlechter Witterung, schlechtem Untergrund oder ähnlichem) kann zum Verlust der Stabilität oder der Kontrolle führen. Um jegliches Risiko zu verringern, befolgen Sie alle Anweisungen in dieser Anleitung. Seien Sie bei der Montage und Demontage des Produkts vorsichtig, da es umfallen und Verletzungen verursachen kann.
- Im Stadtverkehr gibt es viele Hindernisse wie Bordsteinkanten oder Stufen zu überqueren. Vermeiden Sie möglichst Hindernissprünge. Es ist wichtig, dass Sie vor dem Überqueren dieser Hindernisse Ihre Fahrlinie und Geschwindigkeit an die des Fußgängers anpassen und vorausschauend fahren. Es wird auch empfohlen, vom Scooter abzusteigen, wenn die Hindernisse wegen ihrer Form, Höhe oder Rutschigkeit gefährlich sind.
- Verleihen Sie Ihren Scooter nicht an Personen, die mit der Bedienung nicht vertraut sind. Bevor Sie den Elektro-Scooter verleihen, seien Sie bitte sicher, dass der Fahrer dieses Betriebsanleitung gelesen, das Anleitungsvideo gesehen und die grundlegende Bedienung verstanden hat. Weisen Sie die Fahrer darauf hin, dass sie die richtige Schutzkleidung tragen, um ihre Sicherheit zu gewährleisten.
- Erkundigen Sie sich bei Ihrem Verkäufer nach geeigneten Schulungseinrichtungen.
- Achten Sie in jedem Fall auf sich und andere.

- Jede Last am Lenker beeinträchtigt die Fahrzeugstabilität.
- Berühren Sie das Bremssystem nicht, da es wegen scharfer Kanten zu Verletzungen führen kann. Die Bremse kann bei Gebrauch heiß werden. Fassen Sie sie nach dem Gebrauch nicht an.
- Der A-gewichtete Emissionsschalldruckpegel beträgt unter 70dB(A).
- Für ein besseres Fahrgefühl wird empfohlen, das Produkt regelmäßig zu warten.
- Beseitigen Sie alle scharfen Kanten, die durch den Gebrauch entstehen.
- Zubehör und zusätzliche Gegenstände, die nicht vom Hersteller zugelassen sind, dürfen nicht verwendet werden.
- Die regelmäßige Wartung des Fahrzeugs ist ein Faktor der Sicherheit.
- Die selbstspannenden Muttern sowie die anderen selbstspannenden Verschlüsse können ihre Wirksamkeit verlieren und müssen eventuell nachgezogen werden.
- Überprüfen Sie regelmäßig den festen Sitz der verschiedenen Schraubverbindungen, insbesondere der Radachsen, des Klappsystems, der Lenkung und der Bremswelle.
- Nehmen Sie keine Veränderungen oder Umbauten am Fahrzeug vor, einschließlich des Lenkrohrs und der Hülse, des Vorbaus, des Klappmechanismus und der Hinterradbremse.
- Nehmen Sie keine Änderungen vor, die nicht in der Anleitung vermerkt sind.
- Achten Sie darauf, dass der Scooter beim Transport ausgeschaltet ist und möglichst in der Originalverpackung liegt.
- Um Verletzungen wie Stromschlag und Brand durch unsachgemäßen Gebrauch zu vermeiden, lesen Sie bitte die Anleitung vor dem Gebrauch sorgfältig durch und bewahren Sie sie zum späteren Nachschlagen auf.
- Bitte verwenden Sie dieses Produkt gemäß den Anweisungen im Benutzerhandbuch. Der Benutzer ist für alle Verluste oder Schäden durch unsachgemäßen Gebrauch dieses Produkts verantwortlich.
- Schalten Sie das Fahrzeug während des Ladevorgangs aus oder versetzen Sie es in einen nicht betriebsbereiten Modus.
- Laden Sie nicht, wenn der Ladeanschluss oder das Ladekabel nass ist. Lesen Sie diese Anleitung vor dem Aufladen sorgfältig durch.
- Laden Sie den Scooter nicht bei einer Umgebungstemperatur über 40°C oder unter 0°C auf.
- Bitte halten Sie einen Sicherheitsabstand ein, wenn der Tretroller auf einer ebenen Straße oder ohne Rampe fährt. Bei nassem Wetter verlängert sich der Bremsweg.
- Die Stoßdämpfung dieses Produkts ist nicht einstellbar (sofern zutreffend).
- Das Gerät ist nicht für den Gebrauch in Höhenlagen über 2000 m über dem Meeresspiegel vorgesehen.
- Das Gerät muss während der Wartung und beim Austausch von Teilen von der Stromquelle getrennt werden.
- Das externe flexible Kabel dieses Transformators (Ladegeräts) kann nicht ausgetauscht werden. Wenn das Kabel beschädigt ist, muss der Transformator (das Ladegerät) verschrottet werden.
- Wenn das externe flexible Kabel oder die Leitung dieses Transformators beschädigt ist, sollte es vom Hersteller, seinem Kundendienst oder einer ähnlich qualifizierten Person ersetzt werden, um Gefahren zu vermeiden.
- Wenn das Netzkabel beschädigt ist, muss es durch den Hersteller, seinen Kundendienst oder ähnlich qualifizierte Personen ersetzt werden, um eine Gefährdung zu vermeiden.
- Dieses Produkt enthält Batterien, die nur vom Fachpersonal oder Kundendienst ausgetauscht werden können.
- Dieses Gerät enthält Akkus, die nur von Fachleuten ausgetauscht werden dürfen.

- **WARNUNG!** Verwenden Sie zum Aufladen des Akkus nur das mitgelieferte abnehmbare Netzteil. Verwenden Sie kein Ladegerät eines anderen Produkts. Halten Sie beim Aufladen einen Sicherheitsabstand zu den umliegenden Brennstoffen ein, das Fahrzeug muss in einem gut belüfteten Bereich aufgestellt werden.
- **WARNUNG!** Verwenden Sie keine Akkus oder Akkuladegeräte von Drittanbietern. Verwenden Sie nur das Netzteil LI-0554200130NA.
- **WARNUNG!** Halten Sie die Kunststoffabdeckung von Kindern fern, um Erstickungsgefahr zu vermeiden.
- **WARNUNG!** Verwenden Sie das Produkt niemals in der Nähe einer Wasserquelle.
- **WARNUNG!** Sie dürfen das Produkt nicht wenden, wenn es beschädigt ist.
- **WARNUNG!** Wie jedes mechanische Bauteil ist auch ein Fahrgerät hohen Belastungen und starkem Verschleiß unterworfen. Die verschiedenen Materialien und Komponenten können unterschiedlich auf Verschleiß oder Ermüdung reagieren. Wenn die zu erwartende Lebensdauer eines Bauteils überschritten ist, kann es plötzlich brechen, wodurch die Verletzungsgefahr für den Benutzer besteht. Risse, Kratzer und Verfärbungen in den stark beanspruchten Bereichen deuten darauf hin, dass das Bauteil seine Lebensdauer überschritten hat, und Sie sollten sich an eine autorisierte oder spezialisierte Werkstatt wenden.

## Hinweise zum Umweltschutz

Der Scooter enthält ein wiederaufladbares Lithium-Ionen-Akkupack, dessen unsachgemäße Entsorgung die Umwelt belastet. Folgen Sie den nachstehenden Schritten, um die Akkus zu entnehmen, bevor Sie den Scooter entsorgen, und entsorgen Sie die Akkus umweltgerecht:

1. Bevor Sie die Batterie entfernen, schalten Sie den Strom ab und entladen Sie sie vollständig. Dann reißen Sie die Fußplatte ab und lösen Sie die Befestigungsschrauben zwischen Pedal und Rahmen, um das Fußpedal zu öffnen.
2. Ziehen Sie den Akkustecker ab und nehmen Sie die Akkus heraus. Achten Sie darauf, dass das Akkugehäuse nicht beschädigt wird, um Verletzungsgefahr zu vermeiden. Die Batterie nicht mehr verwenden, wenn sie beschädigt ist, seltsamen Geruch abgibt, Rauch ausstößt oder überhitzt wurde. Halten Sie eine auslaufende Batterie von anderen Gegenständen fern.
3. Entsorgen Sie die entnommenen Akkus in einer fachgerechten Recyclinganlage.

Um eine qualifizierte Servicestelle zu finden, kontaktieren Sie uns bitte über [service@navee.tech](mailto:service@navee.tech)/[www.naveetech.com](http://www.naveetech.com)

## 2. Verpackungsinhalt

---

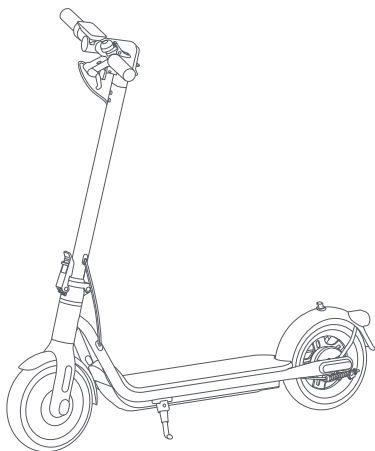

Elektroroller



Wichtige Informationen



QSG

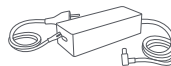

Akkuladegerät



Innensechskantschlüssel

### 3. Produktübersicht

#### Elektroroller

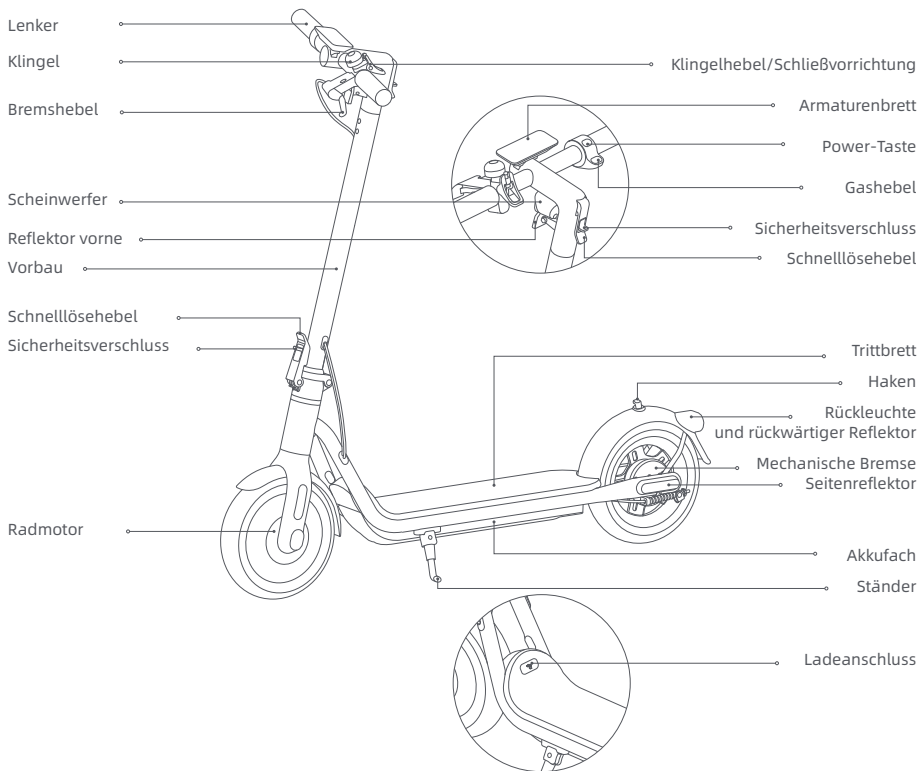

Die Abbildungen in diesem Handbuch dienen nur als Referenz, das tatsächliche Aussehen ist abhängig vom jeweiligen Produkt.



## Elektroroller

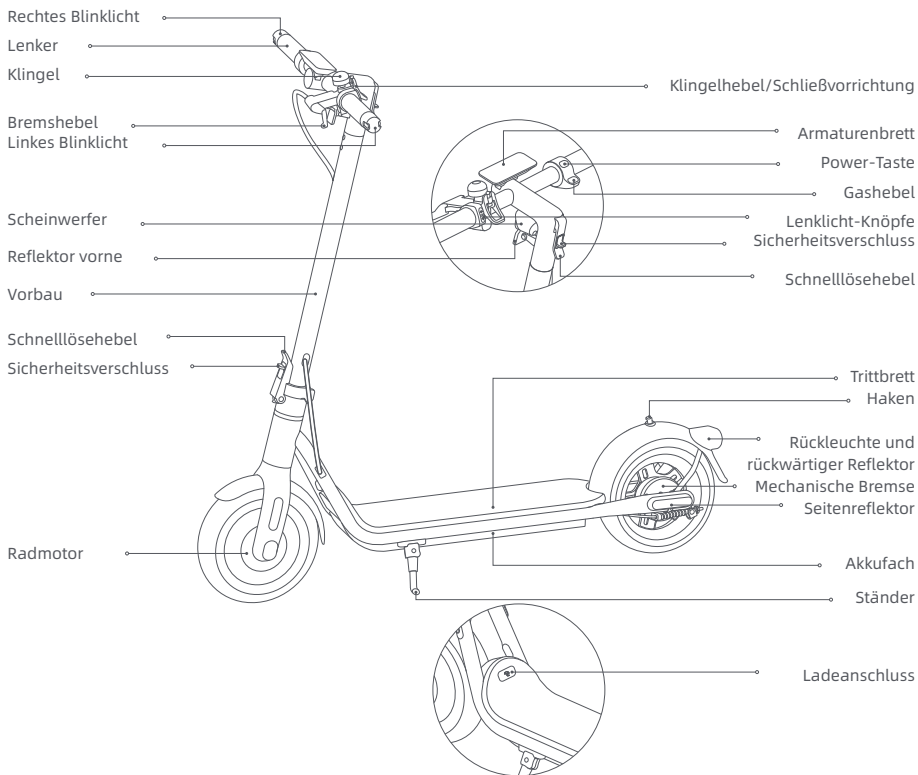

Die Abbildungen in diesem Handbuch dienen nur als Referenz, das tatsächliche Aussehen ist abhängig vom jeweiligen Produkt.

## 3. Produktübersicht

### Armaturenbrett

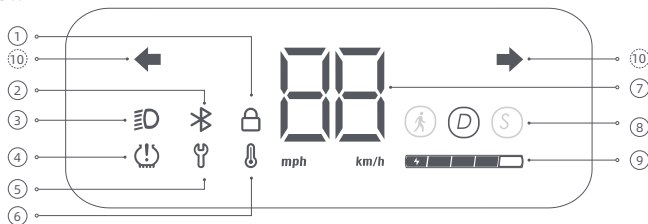

① Verriegelung: Wenn das Symbol aufleuchtet, bedeutet dies, dass der Roller gesperrt ist. Sie können den Roller über die NAVEE- App verriegeln/entriegeln.

② Bluetooth: Das Bluetooth-Symbol ist immer eingeschaltet und zeigt an, dass der Scooter erfolgreich mit dem Mobilgerät verbunden wurde.

③ Scheinwerfer: Wenn der Tretroller eingeschaltet ist, drücken Sie die Einschalttaste, um den Scheinwerfer und das Rücklicht ein- und auszuschalten. Andernfalls können Sie die automatische Lichtsensorfunktion über die App aktivieren. Während der Fahrt schalten sich Scheinwerfer und Rücklicht je nach Helligkeit der Umgebungsbeleuchtung automatisch ein und aus.

Hinweis: Wenn Sie nach dem Aktivieren der automatischen Lichtsensorfunktion den Scheinwerfer manuell ein- oder ausschalten, wird diese Funktion vorübergehend deaktiviert. Sie müssen den elektrischen Tretroller neu starten, um die Funktion zu aktivieren.

④ Aufpump-Erinnerung: Sie können die Erinnerung an die Reifenwartung über die NAVEE-App einstellen. Wenn das Luftdruck-Symbol aufleuchtet, bedeutet dies, dass es an der Zeit ist, die Reifen zu warten.

Tipp: Befolgen Sie nach der Wartung die Anweisungen auf der APP oder drücken Sie gleichzeitig die Brems- und die Stromtaste, um die Aufpumpanzeige auf dem Armaturenbrett auszuschalten.

⑤ Fehlermeldung: Wenn das Schraubenschlüssel-Symbol rot leuchtet, dann hat der Scooter einen Fehler.

⑥ Temperaturwarnung: Wenn die Akku-Temperatur zu hoch oder zu niedrig ist, leuchtet das Thermometer-Symbol auf. Erst wenn die Akku-Temperatur im normalen Betriebsbereich liegt, benutzen oder laden Sie den Scooter.

⑦ Geschwindigkeitsmesser: Zeigt die aktuelle Geschwindigkeit an, wenn der Scooter in Betrieb ist. Bei Problemen zeigt er einen Fehlercode an. Beim Aufladen zeigt er den aktuellen Akkustand an.



⑧ Fahrmodi: ⚡ steht für Gehmodus mit einer Höchstgeschwindigkeit von 6km/h. Das Rücklicht blinkt bei diesem Modus rot. D steht für Standardmodus. S steht für Sportmodus.

⑨ Akkustand: Der Akkustand wird durch 5 Balken angezeigt, die jeweils etwa 20% eines vollen Akkus entsprechen.

⑩ Lenkungsanzeige: Wenn der Scooter eingeschaltet ist, drücken Sie die linke oder rechte Lenkungstaste, woraufhin das entsprechende Blinklicht und die Anzeige auf dem Bedienfeld blinken. Gleichzeitig ertönt ein Summen in der gleichen Rhythmik. Drücken Sie die Taste erneut, um das Blinklicht auszuschalten.

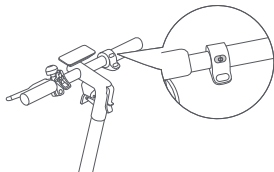
## Power Button



Power-Taste: Drücken Sie die Taste , um den Scooter einzuschalten. Halten Sie die Taste  2 bis 3 Sekunden lang gedrückt, um den Scooter auszuschalten. Nach dem Einschalten drücken Sie einmal, um den Scheinwerfer und Rückleuchte jeweils ein- bzw. auszuschalten, und zweimal, um den Fahrmodus zu wechseln.

**Hinweis:** Der Roller schaltet sich automatisch aus, wenn er für mehr als 10 Minuten in den Standby-Modus geht. Der Standby-Modus bedeutet, dass der Roller aufgeladen wird oder nicht verriegelt ist, wenn er eingeschaltet ist und nicht läuft.

## 4. Montage

1. Richten Sie die Vertikalsäule vollständig auf, heben Sie den Sicherheitsverschluss an und drücken Sie den Schnellöseheber fest nach innen. Öffnen Sie dann den Ständer.

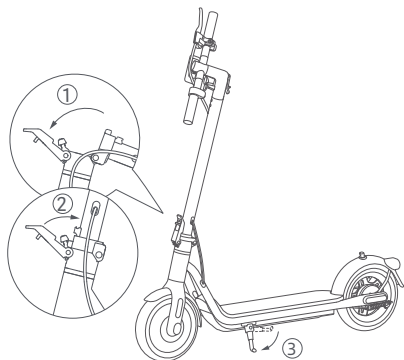

2. Drücken Sie den Sicherungsriegel, und ziehen Sie den Schnellspannhebel heraus. Drehen Sie dann den Lenker um 90° gegen den Uhrzeigersinn und drücken Sie den Schnellspannhebel nach innen.

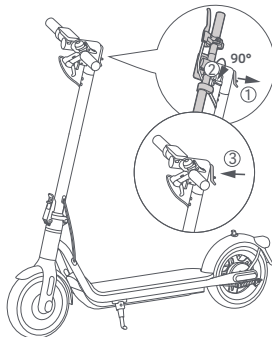

## 5. Aufladen

Der Scooter ist vollständig aufgeladen, wenn die LED am Akkuladegerät von rot auf grün wechselt.

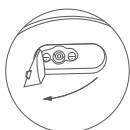
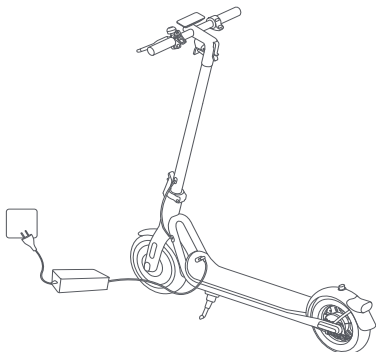

1. Öffnen Sie den Deckel des Ladeanschlusses.



2. Das Ladegerät in den Ladeanschluss stecken.

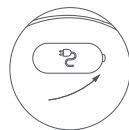

3. Nach dem Laden ziehen Sie den Stecker und schließen Sie den Deckel des Ladeanschlusses fest.

### WARNUNG!

- Nur das originale Akkuladegerät verwenden, um mögliche Schäden oder Brände zu vermeiden. Während des Ladens das Fahrzeug ausschalten oder in einen Nicht-Betriebsmodus versetzen.
- Laden Sie Ihren Scooter im Innenraum auf, und setzen Sie ihn niemals dem Regen aus. Laden Sie nicht, wenn der Ladeanschluss oder das Netzkabel nass ist. Wenn der Akku beschädigt oder mit Wasser getränkt ist, darf er nicht geladen oder weiter verwendet werden.

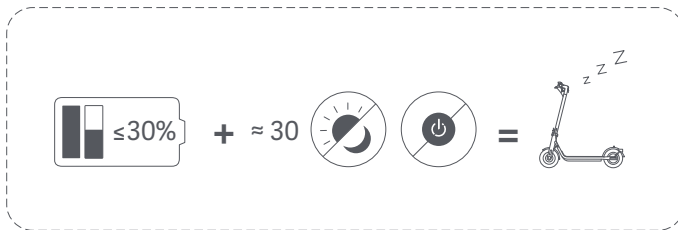

Wenn der Roller etwa einen Monat lang ausgeschaltet ist und die Ladung des Akkus weniger als 30 % beträgt, geht der Roller in den Schlafmodus über. Wenn dies geschieht, kann der Roller nicht eingeschaltet werden. Um den Schlafmodus zu beenden, laden Sie den Roller für etwa drei Sekunden auf, um den Akku zu aktivieren.

## 6. Verbindung zur NAVEE-App herstellen

Hinweis: Zu Ihrer Sicherheit kann Ihr neuer Scooter erst dann vollständig aktiviert werden, wenn er mit Ihrem Mobiltelefon verbunden ist; nach dem Einschalten ertönt ein Dauerton und die Geschwindigkeit ist auf 10 km/h begrenzt. Wenn der Roller zum ersten Mal benutzt wird, muss er über die NAVEE-App aktiviert werden, in der Sie eine Sicherheitserschulung absolvieren können. Nachdem der Scooter aktiviert wurde, hört das Piepen auf und die Geschwindigkeitsbeschränkung wird aufgehoben.

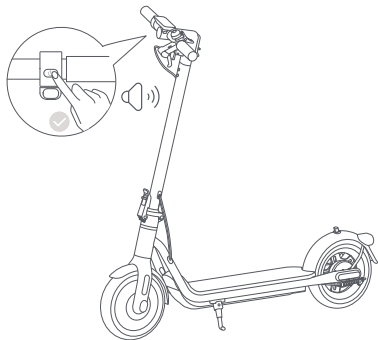

1. Scannen Sie den QR-Code zum Herunterladen und Installieren der App, dann können Sie sich registrieren/ anmelden.



2. Schalten Sie den Scooter ein; ein blinkendes Bluetooth-Symbol zeigt an, dass der Scooter darauf wartet, verbunden zu werden.

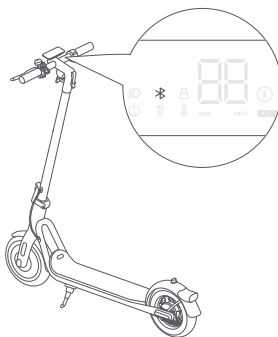

3. Öffnen Sie die NAVEE-App, klicken Sie auf [Mein Gerät verknüpfen] und folgen Sie den Anweisungen, um Ihren Scooter zu verknüpfen.

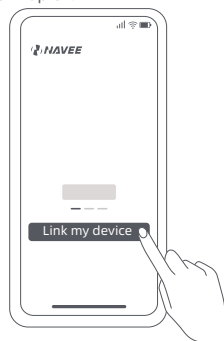

## Bluetooth zurücksetzen

Stellen Sie sicher, dass der Scooter eingeschaltet ist. Betätigen Sie den Bremshebel und drücken Sie die Power-Taste 5-mal zum Zurücksetzen. Wenn der Scooter piept, wurde er erfolgreich zurückgesetzt.

## Werkseinstellungen wiederherstellen

Stellen Sie sicher, dass der Scooter eingeschaltet ist. Betätigen Sie den Bremshebel und halten Sie gleichzeitig die Power-Taste 7 Sekunden lang gedrückt. Wenn der Scooter piept, wurde er auf die Werkseinstellungen zurückgesetzt. Dieser Vorgang löscht die im Scooter gespeicherten Daten vollständig, seien Sie bitte vorsichtig.

**Hinweis:** Der Scooter kann während der Fahrt oder wenn er abgeschlossen ist, nicht auf die Werkseinstellungen zurückgesetzt werden.

# 7. Fahranleitung

---

## Vor dem Fahren

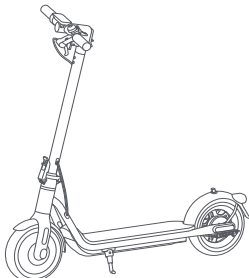

Überprüfen Sie vor jeder Fahrt den Zustand Ihres Scooters, einschließlich der Reifenleistung, des verbleibenden Akkustandes und des Scooterkörpers. Kein Teil darf locker oder beschädigt sein.

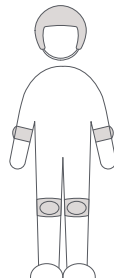

Bitte tragen Sie vor dem Fahren immer Schutzausrüstung wie einen Helm, Hand- und Handgelenkschützer, Knie- und Ellbogenschoner.  
Hinweis: Prüfen Sie vor der Fahrt den Reifendruck. Der empfohlene Reifendruck beträgt 45-50 psi.

## Starten und Beschleunigen

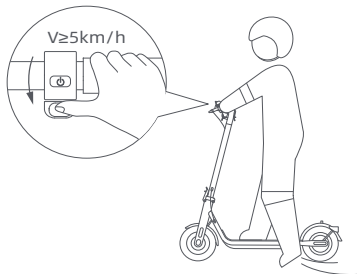

Steigen Sie mit einem Fuß auf die Fußplatte, und stoßen Sie sich mit dem anderen Fuß vorsichtig ab. Sobald der Roller auszurollen beginnt, stellen Sie beide Füße auf das Trittbrett und betätigen Sie vorsichtig den Gashebel.

**Tipp:** Dieser elektrische Kick-Scooter wird von einem Elektromotor angetrieben. Zu Ihrer Sicherheit springt der Motor erst bei einer Geschwindigkeit von 5km/h an.

## Abbremsen und Bremsen und Parken

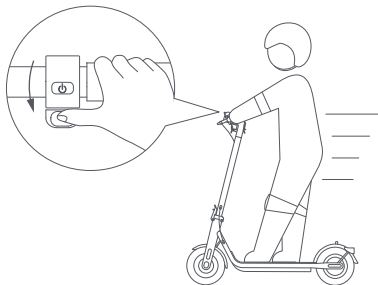

Lassen Sie den Gashebel los, um langsamer zu fahren, und betätigen Sie den Bremshebel, um plötzlich zu bremsen.

## Lenkung

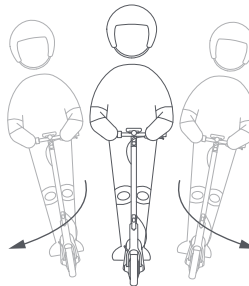

Lehnen Sie sich bei einer Kurve in Lenkrichtung, und drehen Sie den Lenker leicht in die gewünschte Richtung.

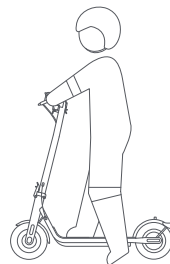

Wenn der Roller langsamer wird oder anhält, stellen Sie einen Fuß auf den Boden, um den Roller zu verlassen. Klappen Sie beim Parken des Rollers den Ständer aus.

## WARNHINWEIS ZUM PARKEN

- Parken Sie Ihren Kick-Scooter nicht an einem Abhang.
- Stellen Sie sicher, dass der Ständer auf einer ebenen Fläche abgestellt ist und der Kick-Scooter von alleine stabil steht, bevor Sie ihn verlassen.



**WARNUNG:** Um eine Nutzung des Rollers durch Unbefugte zu vermeiden, können Sie den Roller beim Parken verriegeln.

## 8. Verriegeln/Entriegeln des Rollers

Wenn der Roller verriegelt ist, ist der Motor gesperrt und die Symbole auf dem Bedienfeld erlöschen, mit Ausnahme des Bluetooth-Symbols und des Verriegelungssymbols. Wenn der Roller den Bluetooth-Bereich verlässt, wird die Bluetooth-Verbindung getrennt und das Symbol erlischt.

Nachdem der Roller in der App verriegelt wurde, wird der Motor verriegelt und der Netzschalter funktioniert nicht. Wenn der Roller gewaltsam bewegt wird, lässt sich sein Vorderrad nicht mehr normal bewegen, und es entsteht ein Rollwiderstand, der von einem Summton und einem Vibrationsalarm auf dem Telefon begleitet wird. Diese Funktion kann den Roller jedoch nicht vor Diebstahl schützen, bitte bewahren Sie den Roller daher an einem sicheren Ort auf. Der Roller schaltet sich automatisch aus, wenn er 24 Stunden lang verriegelt war, und bleibt verriegelt, wenn er wieder eingeschaltet wird. Um den Roller zu entriegeln, tippen Sie in der App auf „Entriegeln“. Das Verriegeln des Rollers verbraucht den Strom des Rollers, nutzen Sie diese Funktion also wohlüberlegt.



## Vorsichtsmaßnahmen

**Hinweis:** Bevor Sie das Produkt benutzen, lesen Sie bitte die folgenden wichtigen Sicherheitshinweise sorgfältig durch und beachten Sie sie.



Dieses Produkt kann nur von einer Person gefahren werden. Keine weitere Person darf mitfahren.

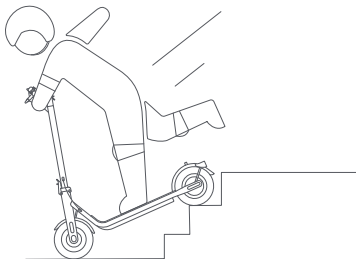

Versuchen Sie nicht, Treppen hinauf oder hinunter zu fahren oder über Hindernisse zu springen.



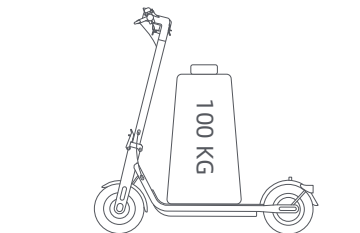

- ⊗ Benutzen Sie dieses Produkt nicht über die angegebene Höchstlast (100 kg) hinaus.

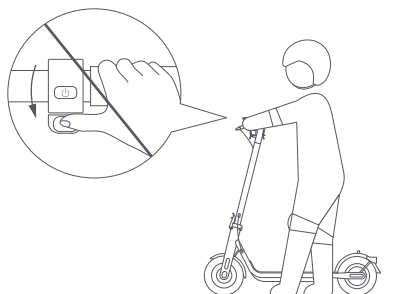

- ⊗ Betätigen Sie den Gashebel nicht, wenn Sie neben dem Scooter gehen.

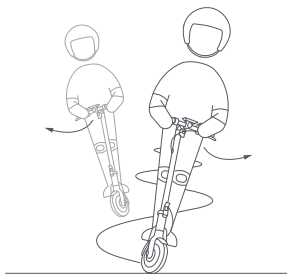

- ⊗ Ändern Sie nicht abrupt die Lenkrichtung bei hoher Geschwindigkeit.

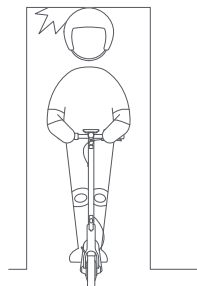

- ⊗ Vermeiden Sie Kopfstöße gegen Türrahmen, Aufzüge und andere Hindernisse über dem Kopf.

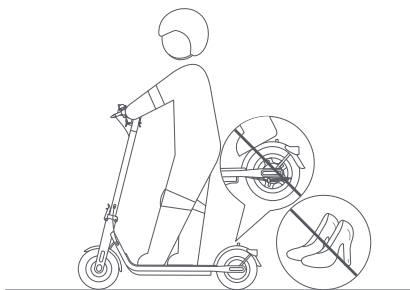

- ⊗ Fahren Sie bitte nicht mit Schuhen mit hohem Absatz.  
Stellen Sie Ihre Füße nicht auf den hinteren Radspritzschutz.

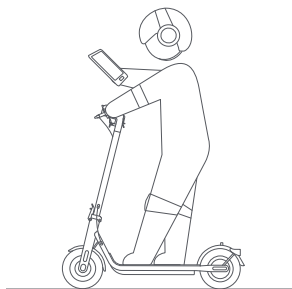

- ⊗ Benutzen Sie kein Handy und tragen Sie keinen Kopfhörer beim Fahren.

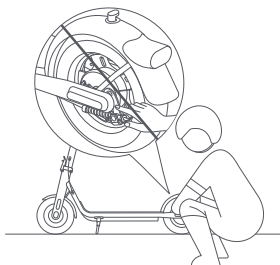

- ⊗ Berühren Sie keinesfalls die mechanische Bremse.

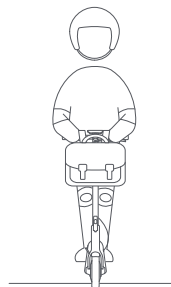

- ⊗ Hängen Sie keine Taschen oder andere schwere Gegenstände an den Lenker.

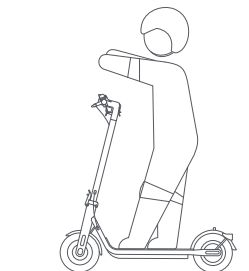

Bitte fahren Sie nicht bei schlechtem Wetter wie Regen, Schnee, Nebel, Hagel, Glätte oder Eis. Wenn Sie unterwegs auf solche Situationen stoßen, machen Sie bitte keine Notbremse. Halten Sie Abstand und verlangsamen Sie das Tempo, um auszusteigen. Sie können mit Ihrem Scooter zu Fuß gehen oder ihn zum Tragen zusammenklappen.



Machen Sie keine gefährlichen Aktionen während der Fahrt, wie z.B. das Fahren mit einem Bein oder einer Hand. Achten Sie darauf, dass beide Beine und Hände auf dem Elektro-Scooter gehalten werden.

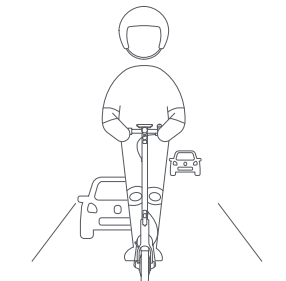

Es ist verboten und illegal, auf öffentlichen Straßen, Autobahnen und Schnellstraßen zu fahren, es sei denn, dies ist durch die örtlichen Rechtsvorschriften erlaubt.



Bei unebenen Straßen oder schlechten Straßenverhältnissen fahren Sie bitte rechtzeitig langsamer und vorsichtiger, bremsen Sie ab oder steigen Sie aus. Scooter sind spezielle Fahrgeräte für ebene Straßen ohne Schlaglöcher.

## 9. Zusammenklappen/Ausklappen und Tragen

Der Scooter MUSS vor dem Zusammenklappen ausgeschaltet werden.

### Zusammenklappen

1. Halten Sie den Lenker, drücken Sie den Sicherungsriegel, und ziehen Sie den Schnellspannhebel heraus. Drehen Sie dann den Lenker um 90° im Uhrzeigersinn und drücken Sie den Schnellspannhebel nach innen.

2. Halten Sie den Vorbau, drücken Sie den Sicherungsriegel, ziehen Sie den Schnellspannhebel heraus und falten Sie dann den Vorbau.

3. Richten Sie die Schließvorrichtung auf den Haken aus und befestigen Sie sie miteinander.

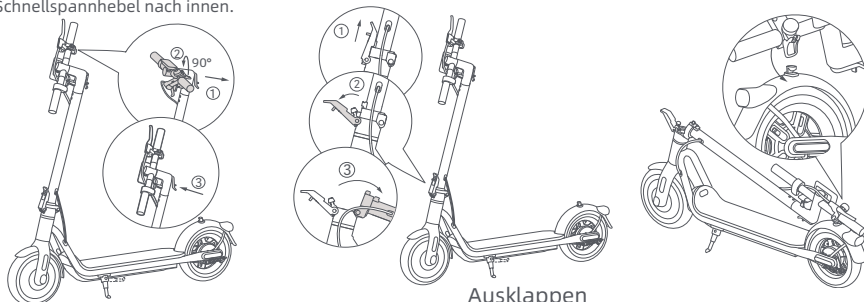

### Tragen

Zum Tragen halten Sie den Vorbau entweder mit einer Hand oder mit beiden Händen.

### Ausklappen

Ziehen Sie die Schließvorrichtung nach oben, um sie vom Haken zu lösen. Halten Sie den Vorbau hoch, heben Sie dann den Sicherheitsverschluss an und schieben Sie den Schnelllösehebel nach innen bis zum Ende.

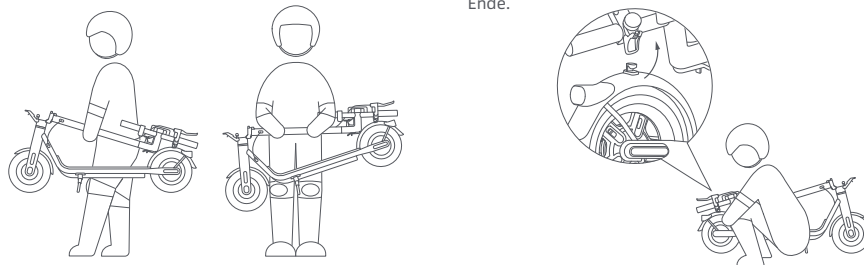

**Sicherheitstipps:** Wenn Sie den Vorbau anheben, stecken Sie NIEMALS Ihre Hände zwischen die Gelenke, da dies zu schweren Verletzungen führen kann.

## 10. Pflege und Wartung

---

### Reinigen

Bevor Sie den Scooter reinigen, müssen Sie den Strom ausschalten, das Ladekabel ausstecken und den Ladedeckel fest verschließen.

Wischen Sie das Hauptchassis mit einem weichen, feuchten Tuch ab, schwer zu entfernenden Schmutz können Sie mit einer Zahnbürste abbürsten Wischen Sie anschließend alle Bereiche mit einem trockenen Tuch ab.

### **WARNUNG!**

- Waschen Sie den Scooter nicht mit einem Hochdruckreiniger.
- Reinigen Sie den Scooter nicht mit ätzenden Reinigungsmitteln, die die äußere und innere Struktur des Scooters beschädigen.

### Akku

Laden Sie immer auf, bevor der Akku ganz leer wird, um die Lebensdauer des Akkus zu verlängern.

Überschreiten Sie beim Fahren, Lagern oder Laden nicht die angegebene Temperaturgrenze (siehe Technische Daten). Die Nichtbeachtung der Benutzungs-, Lager- oder Ladeanweisungen kann zur Beschädigung des Akkus, zum Ausfall der Ladung und zum Erlöschen der Garantie führen.

Der voll aufgeladene Scooter hat eine ungefähre Standby-Zeit von 120-180 Tagen. Wenn er längere Zeit nicht benutzt wird, sollte er alle 30 Tage aufgeladen werden. Bitte achten Sie auf die Standby-Zeit, um irreversible Schäden am Akku durch Nichtaufladen zu vermeiden.

### **WARNUNG!**

- Verwenden Sie keine Akkus anderer Modelle oder Marken, da sie ein Sicherheitsrisiko darstellen kann.
- Verwenden Sie nur das originale Akkuladegerät, um mögliche Schäden oder Brände zu vermeiden.
- Wenn der Akku beschädigt oder mit Wasser getränkt ist, darf er nicht geladen oder weiter verwendet werden.
- Nehmen Sie den Akku nicht heraus. Das Ausbauen des Akkus ist kompliziert und eine unsachgemäße Handhabung kann den Betrieb des Scooters beeinträchtigen.

### Lagerung

Wenn der Scooter über einen längeren Zeitraum nicht benutzt wird, laden Sie ihn vollständig auf, schalten Sie ihn dann aus und lagern Sie ihn an einem kühlen, trockenen Ort. Laden Sie den Scooter mindestens alle 2 Monate auf, um Akkuschäden zu vermeiden. Stellen Sie sicher, dass der Scooter beim Transport ausgeschaltet ist und möglichst in seiner Originalverpackung liegt.

### **WARNUNG!**

- Bitte lassen Sie den Scooter nicht für längere Zeit in der heißen Sonne oder an einem sehr feuchten Ort stehen.
- Bitte stellen Sie den Scooter nicht in der Nähe von brennbaren Stoffen ab.
- Dieses Produkt enthält eine eingebaute Lithiumbatterie und darf nur dann transportiert werden, wenn es die örtlichen Gesetze und Vorschriften erlauben.

## Aufpumpen des Reifens

Prüfen Sie einmal im Monat den Reifendruck und pumpen Sie die Reifen bei zu niedrigem Druck auf. Der empfohlene Reifendruck beträgt 45-50 psi.

**WARNUNG!** Die Demontage des Reifens ist sehr kompliziert. Bitte nehmen Sie den Reifen nicht selbst ab. Unsachgemäße Handhabung kann den Betrieb des Scooters beeinträchtigen. Wenden Sie sich bitte an professionelle Unterstützung.

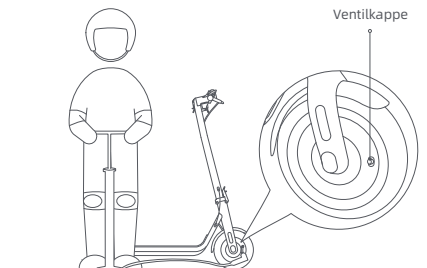

## Mechanische Bremse einstellen

Werkzeug: 14mm-Inbusschlüssel (muss vom Benutzer bereitgestellt werden).

Vor der Einstellung darauf achten, dass der Roller ausgeschaltet ist und nicht geladen wird. Wenn die Bremse zu fest angezogen ist, drehen Sie mit dem Werkzeug die Mutter am Gewindestift gegen den Uhrzeigersinn, um den freiliegenden unteren Teil des Bremskabels leicht zu verkürzen. Wenn die Bremse zu locker ist, drehen Sie mit dem Werkzeug die Mutter am Gewindestift im Uhrzeigersinn, um den freiliegenden unteren Teil des Bremskabels leicht zu verlängern.

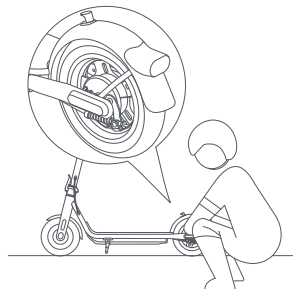

## Scooter-Wartungsplan (empfohlen):

Regelmäßige Wartung des Rollers trägt dazu bei, ihn in einem sauberen und guten Zustand zu halten, Sicherheitsrisiken zu vermeiden, Pannen zu minimieren, den Verschleiß des Rollers zu verlangsamen und die Nutzungsdauer des Rollers zu verlängern.

Punkt	Serviceobjekt	Aktionen	Jeden Monat	Alle 3 Monate	Alle 500km / 6 Monate	Alle 1000km / 1 Jahr	Alle 10.000km / 3 Jahre
Reifen	Reifendruck	Den Reifen aufpumpen, bis der Druck 45-50 psi erreicht.	√		√	√	√
	Abnutzung des Reifenprofils	Den Reifen auf Risse, Verformung, Abnutzung usw. prüfen.			√	√	√
Schrauben	Schrauben am Lenker	Die Schraube, die den Lenker mit dem Vorbau verbindet, festziehen (mit dem empfohlenen Anzugsmoment von $4,8 \pm 0,2$ N·m).		√	√	√	√
		Die Gaspedalschraube anziehen (mit dem empfohlenen Drehmoment von $1,6 \pm 0,1$ N·m).					
		Die Schraube des Bremshebels festziehen (mit dem empfohlenen Drehmoment von $5 \pm 0,2$ N·m).				√	√

Punkt	Serviceobjekt	Aktionen	Jeden Monat	Alle 3 Monate	Alle 500km / 6 Monate	Alle 1000km / 1 Jahr	Alle 10.000km / 3 Jahre
Funktionen	Einstellung der Bremse	Vor der Einstellung darauf achten, dass der Roller ausgeschaltet ist und nicht geladen wird. Werkzeug: 14 mm-Inbusschlüssel (muss vom Benutzer bereitgestellt werden). Wenn die Bremse zu fest angezogen ist, drehen Sie mit dem Werkzeug die Mutter am Gewindestift gegen den Uhrzeigersinn, um den freiliegenden unteren Teil des Bremskabels leicht zu verkürzen. Wenn die Bremse zu locker ist, drehen Sie mit dem Werkzeug die Mutter am Gewindestift im Uhrzeigersinn, um den freiliegenden unteren Teil des Bremskabels leicht zu verlängern.			√	√	√
	Aufladung	Den Roller bei einer geeigneten Temperatur aufladen. Die Anzeige am Batterieladegerät leuchtet rot, wenn der Roller geladen wird, und wird grün, wenn der Roller vollständig aufgeladen ist. Das Bedienfeld zeigt den Ladestatus während des Ladevorgangs zugleich an.			√	√	√
	Lenkung	Den Lenker um 60° nach links und rechts drehen, um sicherzustellen, dass der Lenkwinkel richtig ist und die Lenkung frei von Widerstand und Blockade ist.				√	√
Wichtige Komponenten	Batterieinheit	Den Roller vollständig aufladen, bevor er für längere Zeit unbenutzt wird, und ihn alle 60 Tage zum Aufladen einschalten.					√

Wenn Räder, Bremsbeläge und andere empfindliche Teile abgenutzt oder beschädigt sind und ersetzt werden müssen, wenden Sie sich bitte rechtzeitig an den Kundendienst.



# 11. Spezifikationen

Produkt	Bezeichnung	NAVEE Elektroroller			
	Modell	V25-E	V25-D	V25i-E	V25i-D
Abmessungen	Fahrzeug: L x B x H (mm) <sup>[1]</sup>	1140 x 485 x 1165		1140 x 570 x 1165	
	Zusammengeklappt: L x B x H (mm)	1140 x 160 x 505		1180 x 160 x 505	
Nettogewicht	Nettogewicht des Fahrzeugs (kg)	17,1			
Fahrer	Last (kg)	25-100			
	Alter (Jahre)	16-50			
	Körpergröße (cm)	120-200			
Montierter Elektroroller	Höchstgeschwindigkeit (km/h)	25	20	25	20
	Allgemeine Reichweite (km) <sup>[2]</sup>	ca. 25			
	Max. Steigwinkel (%)	ca. 15			
	Geeignete Oberflächen	Beton- oder Asphaltstraßen mit Schwellen unter 1 cm bzw. Spalten unter 3 cm.			
	Betriebstemperatur (°C)	-10 bis 40			
	Lagertemperatur (°C)	-20 bis 45			
	Schutzgrad	IPX5			
	Ladedauer (h)	ca. 4-4,5			
Akkupack	Modell	T2314-BA2A			
	Nennspannung (V DC)	36			
	Max. Eingangsspannung (VDC)	42			
	Energieverbrauch (Wh)	183,6			
	Intelligentes Akkuverwaltungssystem	Schutz vor Überhitzung, Kurzschluss, Überstrom, Überentladung und Überladung			
	Normaler Temperaturbereich während des Ladens (°C)	0 bis 40			
	Nennleistung (Ah)	5,1			
Radmotor	Nennleistung (kW; W)	0,3; 300			
Akkuladegerät	Modell <sup>[3]</sup>	LI-0554200130NA			
	Ausgangsleistung (kW; W)	0,0533; 53,3			
	Eingang	100-240 V~ 50-60 Hz			
	Max. Ausgangsspannung (VDC)	42,0			
	Nennausgangsspannung / -strom (VDC; A)	41,0; 1,3			
Reifen	Vorder- und Hinterradreifen	10Zoll-Luftreifen			
Bluetooth	Frequenzbereich(e)	2,4000-2,4835 GHz			
	Max. Funkleistung (dBm)	8			

[1] Fahrzeughöhe: vom Boden zum höchsten Punkt des Rollers.

[2] Allgemeine Reichweite: gemessen bei Windstille und 25 °C, voll geladenem Roller und einer gleichmäßigen Fahrgeschwindigkeit von 15 km/h auf ebener Oberfläche und mit einer Last von 75 kg.

[3] Zum Laden des Akkus verwenden Sie nur das in dieser Verpackung mitgelieferte Ladegerät. Die Parameter des Akkuladegeräts entnehmen Sie bitte den Spezifikationen.

## 12. Warenzeichen und rechtliche Hinweise

**NAVEE** ist eine registrierte Marke von Brightway Ltd. und alle Rechte sind vorbehalten.

## 13. Sicherheitswarnung



Wichtig!  
Vor der Benutzung das  
Benutzerhandbuch lesen.



WARNUNG!  
Sorgfältig durchlesen und zum  
Nachschlagen aufbewahren.



Warnung!  
Heiße Oberfläche.



Nicht der Feuchtigkeit  
aussetzen



Scheinwerfer



SMPS mit kurzschlussfestem  
Sicherheitstrenntransformator  
(inhärent oder nicht inhärent)



SMPS (Schaltnetzteil)



Feinsicherungseinsatz mit  
Zeitverzögerung, wobei X das Symbol  
für die Zeit/Stromcharakteristik  
gemäß IEC 60127 ist



WARNUNG!  
Nur zum Gebrauch in Innenräumen (das  
Ladegerät).



ACHTUNG  
Gerät der Schutzklasse II



Warnung!  
Scharfe Kanten.



Das Ladegerät ist für die  
Verwendung in Höhenlagen bis zu  
5000 m bestimmt.



Blinker



Gleichstrom



Wechselstrom



Polarität des  
Ladegerätausgangs, Mitte  
positiv

## 14. Troubleshooting

Fehler-Codes	Gründe	Lösungen
10	Fehler im Armaturenbrett	Bitte den Kundendienst rechtzeitig zwecks Prüfung und Reparatur kontaktieren.
11/12/28/29/40	Steuergerät-Fehler	
14	Gashebel-Fehler	Bitte prüfen Sie, ob der Gashebel wieder in seine Position zurückkehrt. Sonst ist ein normaler Betrieb unmöglich.
		Wenn der Kabelbaum des Gashebels lose oder beschädigt ist, kontaktieren Sie bitte zeitnah den Kundendienst zur Prüfung und Reparatur.
15	Bremsfehler	Prüfen Sie, ob der Bremshebel in seine Position zurückkehrt. Sonst ist ein normaler Betrieb unmöglich.
		Wenn sich das Bremshebelkabel löst oder beschädigt wird, wenden Sie sich bitte umgehend an den Kundendienst zur Inspektion und Reparatur.
18	Motor-Fehler	Bitte den Kundendienst rechtzeitig zwecks Prüfung und Reparatur kontaktieren.
50	Übertemperatur des Batteriepacks	Lassen Sie den Scooter abkühlen und benutzen Sie ihn nicht, bis die Temperatur wieder normal ist.

## 15. Zertifikationen

### RoHS-Richtlinie

Dieses Produkt von Brightway Innovation Intelligent Technology (Suzhou) Co., Ltd. erfüllt mit den mitgelieferten Teilen (Kabel, Schnüre usw.) die Beschränkung der Verwendung bestimmter gefährlicher Stoffe in Elektro- und Elektronikgeräten gemäß Anhang II der Richtlinie 2011/65/EU und deren Änderungsrichtlinie (EU) 2015/863.

### EU-Konformitätserklärung



Dieses Gerät erfüllt die EU-Anforderungen zur Begrenzung der Exposition der Bevölkerung gegenüber elektromagnetischen Feldern.  
Hiermit bestätigt Brightway Innovation Intelligent Technology (Suzhou) Co., Ltd. dass das Funkgerät des Typs [V25-E], [V25-D], [V25I-E] und [V25I-D] mit der Verordnung 2014/53/EU und 2006/42/EG in Einklang steht. Der vollständige Wortlaut der EU-Konformitätserklärung ist unter der folgenden Internetadresse abrufbar: [www.naveetech.com](http://www.naveetech.com)

## Entsorgung von elektrischen und elektronischen Geräten



Batterien und ihre Verpackungen sind gemäß der EU-Richtlinie 2006/66/EG sowie deren Änderung durch Richtlinie 2013/56/EU über Batterien und Akkumulatoren sowie Altbatterien und Alttakkumulatoren gekennzeichnet. Die Richtlinie bestimmt das in der gesamten EU gültige System für die Rückgabe und das Recycling von gebrauchten Batterien und Akkumulatoren. Dieses Kennzeichen findet sich auf verschiedenen Batterien und gibt an, dass die Batterie nicht entsorgt, sondern gemäß dieser Richtlinie wiederverwertet werden muss.

Batterien und Akkumulatoren sind gemäß EU-Richtlinie 2006/66/EG sowie deren Änderung durch Richtlinie 2013/56/EU mit einer Kennzeichnung versehen, die angibt, dass sie nach Ablauf ihrer Nutzungsdauer getrennt zu sammeln und der Wiederverwertung zuzuführen sind. Das Kennzeichen auf der Batterie kann auch ein chemisches Zeichen für das in der Batterie enthaltene Metall (Pb für Blei, Hg für Quecksilber und Cd für Cadmium) aufweisen. Die Nutzer von Batterien und Akkumulatoren müssen diese gemäß dem verfügbaren Sammelsystem für Rückgabe, Recycling und Wiederaufbereitung von Batterien und Akkumulatoren getrennt entsorgen. Die Mitwirkung der Kunden spielt für die Eingrenzung der möglichen Auswirkungen von Batterien und Akkumulatoren auf Umwelt und Gesundheit durch die potenziell enthaltenen gefährlichen Substanzen eine wesentliche Rolle. Bevor Elektro- und Elektronikgeräte (EEE) in den Entsorgungskreislauf oder in Abfallsammelanlagen gelangen, muss der Endverbraucher von Geräten, die Batterien und/oder Akkumulatoren enthalten, diese Batterien und Akkumulatoren zur getrennten Sammlung entfernen.

## Richtlinie über Elektro- und Elektronik-Altgeräte (WEEE)



Das Symbol auf dem Produkt oder der Verpackung bedeutet, dass das Produkt einer getrennten Erfassung für elektrische und elektronische Geräte zugeführt werden muss und nicht über den normalen Haushaltsabfall entsorgt werden darf. Bitte entnehmen Sie Batterien und Lampen, die nicht vom Gerät umschlossen sind, vor der Abgabe aus dem Gerät und entsorgen diese über die offiziellen Sammelstellen für Batterien und Lampen.

Beim Kauf eines neuen Elektrogerätes können Sie beim Vertreiber ein gleichartiges Altgerät unentgeltlich zurückgeben. Elektrogeräte mit einer Kantenlänge von maximal 25 cm können unentgeltlich bei Verkäufern von Elektro- und Elektronikgeräten mit einer Verkaufsfläche von mindestens 400 m<sup>2</sup> sowie größeren Supermärkten abgegeben werden, ohne dass ein Neugerät erworben werden muss. Größere Elektrogeräte können kostenlos bei kommunalen Wertstoffhöfen abgegeben werden.

Durch die korrekte Entsorgung tragen Sie dazu bei, negative Auswirkungen auf die Umwelt und die menschliche Gesundheit zu vermeiden, die durch unsachgemäße Erfassung und Behandlung von Elektroaltgeräten entstehen können.

Bitte löschen Sie sämtliche personenbezogenen Daten auf dem Gerät, bevor Sie es entsorgen. Für weitere Informationen kontaktieren Sie bitte Ihre Kommunalverwaltung, Ihren örtlichen Abfallentsorger oder das Geschäft, in dem Sie das Produkt erworben haben.

## 16. Garantie

---

Wenn das Produkt innerhalb der Garantiezeit ab dem Kaufdatum liegt, werden wir es je nach Fall kostenlos reparieren, ersetzen oder zurücknehmen, wenn vom Hersteller oder Händler bestätigt wird, dass es aufgrund von Qualitätsmängeln bei normalem Gebrauch fehlerhaft oder beschädigt ist. Sofern die einschlägigen Gesetze nichts anderes vorschreiben, darf das als Ersatz verwendete Produkt oder Bauteil nicht neu sein, es muss aber dennoch eine gute Leistung erbringen und in seiner Funktion dem ursprünglichen Produkt oder Bauteil mindestens gleichwertig sein. Die Garantiezeit beginnt mit dem Datum des Erstkaufs des Produkts, wobei das Rechnungsdatum maßgeblich ist. Liegt keine gültige Rechnung vor, berechnet sich die Garantiezeit ab dem Produktionsdatum plus drei Monate. Liegt das Rechnungsdatum hinter dem tatsächlichen Lieferdatum des Produkts, so wird die Garantiezeit ab dem tatsächlichen Lieferdatum berechnet. Für die reparierten oder ausgetauschten Produkte gilt die Garantie noch für den Rest der Garantiezeit, mindestens jedoch dreißig (30) Tage. Für die Inanspruchnahme der Garantie kontaktieren Sie bitte den Hersteller oder Händler des Produkts und folgen Sie dessen Anweisungen. Zur Beantragung der Garantie sollte eine genaue, vollständige und eindeutig gültige Verkaufsrechnung vorgelegt werden. Die obige Garantie gilt nicht für Ausfälle, Fehlfunktionen oder Schäden, die verursacht werden durch: (a) unsachgemäßen Gebrauch, Missbrauch oder unsachgemäßen Transport, falsche Wartung oder Lagerung, wie z. B. Verwendung, Lagerung oder Wartung unter ungeeigneten Temperatur-, Feuchtigkeits- oder anderen ungeeigneten Umweltbedingungen; (b) höhere Gewalt oder Unfälle, Netz- oder Stromunterbrechungen und andere Gründe, die außerhalb unserer Kontrolle liegen; (c) Reparatur oder Demontage ohne Autorisierung durch den Hersteller; (d) die Art und Weise, in der der Schaden durch Produkte oder Dienstleistungen Dritter verursacht wurde; (e) andere Nutzung als die, für die das Produkt bestimmt oder vorgesehen ist; (f) Nutzung des Produkts unter Verstoß gegen die Produktanweisungen; (g) Nutzung des Produkts für kommerzielle Zwecke; oder (h) die von dem Scooter aufgezeichnete Gesamtkilometerleistung hat 2000 km überschritten. Normale Abnutzung oder Alterung, Kratzer, Abschürfungen und Probleme, die durch die Verwendung von Lacken, Lösungsmitteln oder anderen Chemikalien während des allgemeinen Gebrauchs des Produkts entstehen, fallen nicht unter die Garantie. Wenn das Original-Kennzeichnungsetikett des Produkts verändert oder beschädigt wird, erlischt diese Garantie. Die Unversehrtheit und Vollständigkeit der Produkte und der beigefügten Materialien fallen nicht unter die Garantie. Sie sollten die Produkte bei Erhalt an Ort und Stelle prüfen und festgestellte Abweichungen sofort beanstanden. Die vorstehende Garantieerklärung gilt für unsere Produkte. Diese Garantie gewährt Ihnen die spezifischen gesetzlichen Rechte und andere Rechte, die Ihnen nach dem Gesetz zustehen. Nichts in diesem Dokument beeinträchtigt Ihre Rechte in einer Weise, die gemäß dem Gesetz nicht ausgeschlossen oder eingeschränkt werden kann.

## Warranty information for the product:

Dieses Produkt ist das gleiche wie jedes andere mechanische System und unterliegt hohen Belastungen und Abnutzungen. Verschiedene Materialien und Komponenten (Maschinen, Achsen) des Scooters reagieren unterschiedlich auf Verschleiß oder Ermüdung. Wenn die Komponenten ihre erwartete Nutzungsdauer erreicht haben, können sie plötzlich brechen, wodurch Verletzungsgefahr besteht. Wenn ein Problem festgestellt wird, reparieren oder ersetzen Sie die Teile bitte rechtzeitig. Wenn Risse, Kratzer und Verfärbungen im Bereich hoher Belastung auftreten, deutet dies darauf hin, dass das Bauteil seine Nutzungsdauer überschritten hat. Wenden Sie sich bitte an den Hersteller oder Händler, um das Bauteil so bald wie möglich auszutauschen.

Navee bietet Garantieleistungen gemäß den örtlichen Bestimmungen, wobei für verschiedene Teile unterschiedliche Garantiezeiten gelten. Für Einzelheiten wenden Sie sich bitte an den offiziellen Navee-Händler oder Ihren örtlichen Händler.

## Garantiekarte

Beim Kauf des Produkts empfehlen wir Ihnen, die folgenden Informationen deutlich auszufüllen und das Verkaufssiegel aufbringen zu lassen, um Ihre legitimen Rechte und Interessen zu schützen:

Informationen über den Benutzer	Vollständiger Name		E-mail	
	Postanschrift			
	Kontakt-Telefon		Postleitzahl	
Informationen zum Produkt	Name des Produkts		Verkaufsdatum	
	Modell des Produkts		Rechnungsnummer	
Informationen zum Verkäufer	Name		Kontakt-Telefon	
	Anschrift		Postleitzahl	
Anmerkung:				
(1) Dieses Formular muss durch das Siegel des Verkäufers bestätigt werden.				
(2) Für Produkte, die den einschlägigen "3 Garantien"-Vorschriften unterliegen, ist diese Garantiekarte gleichbedeutend mit einem "3-Garantien-Zertifikat".				
(3) Das Wartungsprotokoll unterliegt dem von der autorisierten Service-Einrichtung ausgestellten Beleg. Bitte bewahren Sie ihn nach der Inanspruchnahme von Serviceleistungen an einem sicheren Ort auf.				

# Akkuladegerät

## WARNUNG

1. Das Ladegerät ist nur für den Gebrauch in Innenräumen vorgesehen. Setzen Sie es nicht Regen oder Schnee aus.
2. Verwenden Sie es nicht für nicht wiederaufladbare Akkus, da diese überhitzen und kaputt gehen können.
3. Andere Akkutypen können bei unsachgemäßer Verwendung platzen und Verletzungen und Schäden verursachen.
4. Akkus dürfen nicht verbrannt, zerlegt oder kurzgeschlossen werden.
5. Wenn die Leistung des Akkus erheblich nachlässt, ist Zeit, die Akkus zu ersetzen.
6. Bewahren Sie das Ladegerät an einem kühlen und trockenen Ort auf, wenn Sie es nicht verwenden.
7. Trennen Sie die Stromversorgung, bevor Sie die Verbindungen zum Akku herstellen oder trennen.
8. Explosive Gase. Vermeiden Sie Flammen und Funken. Sorgen Sie während des Ladevorgangs für ausreichende Belüftung.
9. Während des Ladevorgangs muss der Akku an einem gut belüfteten Ort platziert werden.
10. Bewahren Sie Elektrogeräte außerhalb der Reichweite von Kindern oder gebrechlichen Personen auf. Lassen Sie sie die Geräte nicht ohne Aufsicht benutzen.
11. Dieses Gerät ist nicht für die Verwendung durch Personen (einschließlich Kinder) mit eingeschränkten körperlichen, sensorischen oder geistigen Fähigkeiten oder mangelnder Erfahrung und Kenntnis bestimmt. Solange sie von einer für ihre Sicherheit verantwortlichen Person beaufsichtigt werden oder Anweisungen zur Verwendung des Geräts erhalten.
12. Dieses Gerät kann von Kindern ab 8 Jahren und darüber sowie von Personen mit eingeschränkten körperlichen, sensorischen oder geistigen Fähigkeiten oder mangelnder Erfahrung und Kenntnis verwendet werden, wenn sie beaufsichtigt oder in die sichere Verwendung des Geräts eingewiesen werden und die damit verbundenen Gefahren verstehen. Kinder dürfen nicht mit dem Gerät spielen. Reinigung und Benutzerwartung dürfen nicht von Kindern ohne Aufsicht durchgeführt werden.
13. Das externe flexible Kabel oder Kabel dieses Transformators kann nicht ersetzt werden. Wenn das Kabel beschädigt ist, muss der Transformator verschrottet werden.
14. Wenn das Netzkabel beschädigt ist, muss es durch ein spezielles Kabel oder eine spezielle Baugruppe ersetzt werden, die beim Hersteller oder seinem Kundendienst erhältlich sind.

## Anweisungen zum Aufladen

1. Schließen Sie das Ladegerät direkt an eine Stromquelle an. Verwenden Sie keine Verlängerungskabel.
2. Das Ladegerät kann nur Lithium-Ionen-Akkus aufladen LI-0554200130NA.
3. Vermeiden Sie eine umgekehrte Aufladung.
4. Die Ladegeräte sind nicht zum Laden von Auto-Akkus geeignet.

# Akkupack

## WARNUNG

1. Sekundärzellen oder Akkus nicht zerlegen, öffnen oder zerkleinern.
2. Bewahren Sie Akkus außerhalb der Reichweite von Kindern auf. Die Verwendung von Akkus durch Kinder sollte beaufsichtigt werden. Bewahren Sie insbesondere kleine Akkus außerhalb der Reichweite von Kleinkindern auf.
3. Suchen Sie sofort einen Arzt auf, wenn eine Knopfzelle oder Akku verschluckt wurde.
4. Setzen Sie die Zellen oder Batterien nicht der Hitze oder dem Feuer aus. Vermeiden Sie die Lagerung in direktem Sonnenlicht.
5. Schließen Sie eine Knopfzelle oder einen Akku nicht kurz. Lagern Sie Knopfzellen oder Akkus nicht willkürlich in einer Kiste oder Schublade, wo sie sich gegenseitig kurzschließen oder durch andere Metallgegenstände kurzgeschlossen werden könnten.
6. Nehmen Sie eine Knopfzelle oder einen Akku erst dann aus der Originalverpackung, wenn Sie sie verwenden möchten.
7. Setzen Sie Zellen oder Akkus keinen mechanischen Erschütterungen aus.
8. Falls eine Knopfzelle ausläuft, darf die Flüssigkeit nicht mit der Haut oder den Augen in Berührung kommen, sondern muss mit reichlich Wasser abgewaschen und ein Arzt aufgesucht werden.
9. Verwenden Sie keine anderen Ladegeräte als die, die speziell für das Gerät vorgesehen sind.
10. Beachten Sie die Plus- (+) und Minus-Markierungen (-) an der Zelle, der Batterie und dem Gerät und achten Sie darauf, dass sie ordnungsgemäß verwendet werden.
11. Verwenden Sie keine Knopfzellen oder Akkus, die nicht für die Verwendung mit dem Gerät vorgesehen sind.
12. Mischen Sie keine Knopfzellen unterschiedlicher Herstellung, Kapazität, Größe oder Typs in einem Gerät.
13. Kaufen Sie immer den vom Gerätehersteller für das Gerät empfohlenen Akku.
14. Halten Sie Knopfzellen und Akkus sauber und trocken.
15. Wischen Sie die Knopfzellen- oder Akkupole mit einem sauberen, trockenen Tuch ab, wenn sie verschmutzt sind.
16. Sekundärzellen und Akkus müssen vor der Verwendung aufgeladen werden. Verwenden Sie immer das richtige Ladegerät und lesen Sie die Anweisungen zum korrekten Laden in den Anweisungen des Herstellers oder im Bedienungsanleitung nach.
17. Lassen Sie einen Akku nicht über einen längeren Zeitraum aufgeladen, wenn er nicht verwendet wird.
18. Nach längerer Lagerung kann es erforderlich sein, die Knopfzellen oder Akkus mehrmals zu laden und zu entladen, um die maximale Leistung zu erzielen.
19. Bewahren Sie die Original-Produktliteratur zum späteren Nachschlagen auf.
20. Benutzen Sie die Knopfzelle oder Akku nur für den vorgesehenen Verwendungszweck.
21. Wenn möglich, nehmen Sie den Akku aus dem Gerät, wenn es nicht verwendet wird.
22. Entsorgen Sie den Akku ordnungsgemäß.



